

OPTIMA caissons avec Top 1000 tiroirs

CARACTÉRISTIQUES

- Deux profondeurs différentes : 600 mm, 800 mm
- Trois configurations

NORME DE QUALITE

- LST CEN/TR 14073-1:2004
- LST CEN 14073-2:2004
- LST CEN 14073-3:2004
- LST EN 14074:2004

GARANTIE

- 10 années – carcasse ;
- 5 années – tiroirs, roulettes ;
- 2 ans – serrures.

INFORMATIONS TECHNIQUES

Corps

- MFC (mélamine) 18 mm avec chants 1 mm.

Tiroirs

- Façade faite de MFC (mélamine) 18 mm ;
- Tiroirs en métal avec extension complète ;
- Verrouillage central (avec anti-bascule) ;
- Avec fonction de fermeture douce (tiroir plumier exclu) ;
- Pour les caissons de profondeur 600, charge max. 20 kg pour le tiroir à dossiers, 6 kg pour le tiroir à crayons, 10 kg pour les autres tiroirs ;
- Pour les caissons de profondeur 800, charge max. 30 kg pour le tiroir classeur, 6 kg pour le tiroir crayon, 15 kg pour les autres tiroirs.

Roulettes

- Double roulette pivotantes Ø37 mm ;
- Charge maximale - 30 kg/roulette.

Poignées

- EG, MG, AG, T1G, EX, MX, AX, T1X, MK, AK, T1K fabriqués en métal revêtu à la poudre, trou pour vis de fixation - 128 mm.

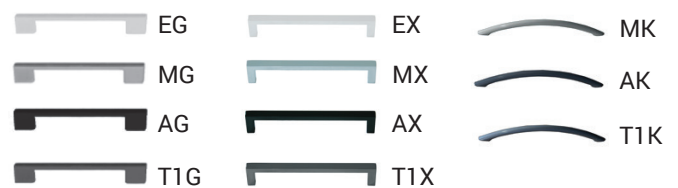

Type de poignée (couleur + code poignée)

LA GAMME

Profondeur – 600 mm (profondeur du tiroir- 530 mm)

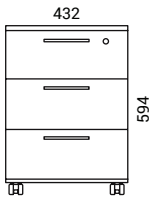

PGR636

- 3 tiroirs en métal ;
- Fonction de fermeture douce ;
- Verrouillage central ;
- Mécanisme anti-basculement.

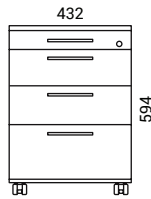

PGR640

- 1 tiroir plumier ;
- 3 tiroirs en métal ;
- Fonction de fermeture douce (sauf tiroir plumier) ;
- Verrouillage central ;
- Mécanisme anti-basculement.

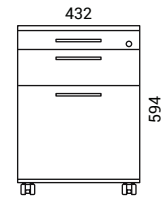

PGR632

- 1 tiroir plumier ;
- 2 tiroirs en métal (tiroir à dossiers pour A4 et foolscap inclus) ;
- Fonction de fermeture douce (sauf tiroir plumier) ;
- Verrouillage central ;
- Mécanisme anti-basculement.

Profondeur – 800 mm (profondeur du tiroir-730 mm)

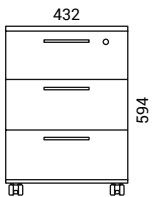

PGR836

- 3 tiroirs en métal ;
- Fonction de fermeture douce ;
- Verrouillage central ;
- Mécanisme anti-basculement.

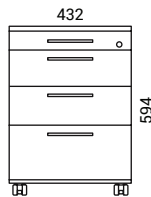

PGR840

- 1 tiroir à crayons ;
- 3 tiroirs en métal ;
- Fonction de fermeture progressive (sauf tiroirs à crayons) ;
- Verrouillage central ;
- Mécanisme anti-basculement.

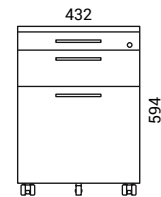

PGR832

- 1 tiroir à crayons ;
- 2 tiroirs en métal (tiroir de classement pour A4 et foolscap inclus) ;
- Fonction de fermeture progressive (sauf tiroirs à crayons) ;
- Verrouillage central ;
- Mécanisme anti-basculement.

INFORMATIONS COMPLÉMENTAIRES

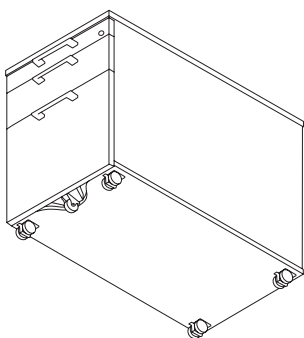

Il y a une roulette en caoutchouc supplémentaire pour la stabilité du tiroir classeur lorsqu'il est chargé à 30 kg maximum. De plus, la façade du caisson PGR832 est allongée pour rendre la roulette moins visible.